

令和6年度

# 個人選手権大会

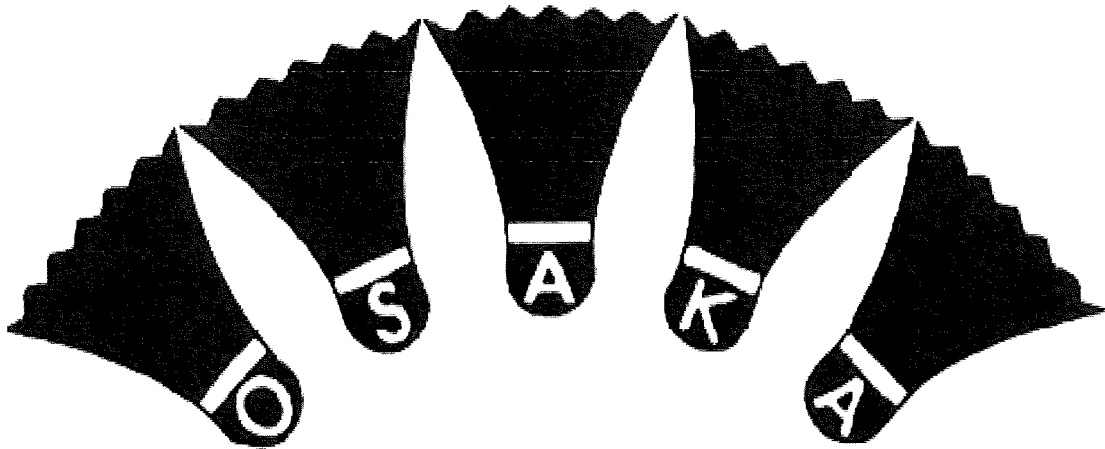

J.B.R

第1日目 令和6年 4月14日(日) (臨海スポーツセンター) <複>

第2日目 令和6年 4月20日(土) (フィットネス21 東淀川体育館) <単>

(9時30分試合開始予定)

主催 大阪府実業団バドミントン連盟

# 大会役員

会 長	大阪府実業団バドミントン連盟	会 長	河 合 茂
副 会 長	〃	副 会 長	立 花 良 明
〃	〃	〃	前 野 純 一
〃	〃	〃	山 本 浩 之
顧 問	〃	顧 問	清 水 義 雄
〃	〃	〃	北 野 公 男
〃	〃	〃	佐 藤 彰 彦
大会委員長	大阪府実業団バドミントン連盟	理 事 長	平 井 宏 典
大会副委員長	〃	副理事長	今 林 秀 和
競技委員長 (レフェリー)	〃	副 会 長	金 山 在 勇
総 務 部 長	〃	副理事長	池 端 康 平
総 務 副 部 長	〃	理 事	川 崎 武 司
競技 審判 部長	大阪府実業団バドミントン連盟	副理事長	宮 本 和 文
競技審判副部長	〃	理 事	古 川 幸 恵
競 技 委 員	〃	副理事長	岡 田 洋
〃	〃	理 事	佐 藤 裕 明
〃	〃	〃	堀 田 又 治
〃	〃	〃	江 村 誠
監 事	大阪府実業団バドミントン連盟	監 事	福 島 邦 夫
〃	〃	〃	伊 藤 義 次

令和6年度個人選手権大会

令和6年4月20日

09:30 対戦者	MSA-A-1 小高拓也 (WAKOKA1) 香西佑樹 (SSDS)	MSA-A-2 大屋亮悟 (RACRE) 陰山貴司 (阪急電鉄)	MSA-B-1 池田圭吾 (RACRE) 大橋直樹 (大阪ガス)	MSA-B-2 河村翼 (宮脇鋼管) 大野孝史 (阪急電鉄)	MSA-C-1 山形章悟 (WAKOKA1) 福田太智 (Kubota)	MSA-C-2 松島聖矢 (RACRE) 西山和希 (大阪ガス)	MSA-D-1 並川真大 (RACRE) 宍戸俊介 (大阪ガス)	MSA-D-2 中西秀夫 (宮脇鋼管) 白井拓海 (阪急電鉄)
10:20 対戦者	MSA-E-1 長谷川剛之 (RACRE) 武田一眞 (大阪ガス)	MSA-E-2 樋口輝 (WAKOKA1) 武藤映樹 (宮脇鋼管)	MSA-F-1 清水晃希 (WAKOKA1) 佐藤賢 (Kubota)	MSA-F-2 杉本陽太 (RACRE) 須田大志 (阪急電鉄)	MSA-G-1 馬場浩市 (RACRE) 箕輪亮哉 (SSDS)	MSA-G-2 上山昇大 (宮脇鋼管) 江口哲也 (阪急電鉄)	MSA-H-1 寺脇慎悟 (RACRE) 樋口稜馬 (宮脇鋼管)	MSA-H-2 杉本一樹 (WAKOKA1) 西野樹 (SSDS)
11:10 対戦者	MSA-I-1 藤野泰寛 (バナソニック) 森心ノ丞 (WAKOKA1)	MSA-I-2 馬場大地 (ミズノ) 名田慎二郎 (宮脇鋼管)	MSA-J-1 古川裕輔 (大阪府実連) 山下蒼羽 (WAKOKA1)	MSA-J-2 辻口柚葉 (大阪府実連) 町祥英 (宮脇鋼管)	MSA-K-1 河野匠真 (WAKOKA1) 森川真論 (バナソニック)	MS30&35-1 園田拓也 (ミズノ) 青山輝慶 (OFK)	MS30&35-2 太田映 (ミズノ) 玉井淳基 (大阪ガス)	MS45&50-A-1 堀田又治 (ミズノ) 中田耕司 (大阪府実連)
12:00 対戦者	MS45&50-A-2 森本智忠 (ミズノ) 葛西邦仁 (大阪市役所)	MS45&50-B-1 推屋美律生 (阪急電鉄) 松本裕和 (新コスモス電機)	長山武弘 (バナソニック) 齋藤浩司 (大阪ガス)	須田祥充 (大阪府実連) 早水栄治 (大阪ガス)	MS40-1 恵良哲哉 (日本製鉄製鋼所) 齋藤彰 (大阪ガス)	MS40-2 守屋良久 (阪急電鉄) 池端康平 (ミズノ)	見市幸司 (バナソニック) 丹羽一夫 (BBC)	長谷浩道 (バナソニック) 小塚晃弘 (ミズノ)
12:50 対戦者	MS65&70-1 中角好男 (バナソニック) 松重恵三 (大阪府実連)	MS65&70-2 立花良明 (大阪府実連) 那須哲太郎 (バナソニック)	MSA-A-3 大屋亮悟 (RACRE) 香西佑樹 (SSDS)	MSA-A-4 小高拓也 (WAKOKA1) 陰山貴司 (阪急電鉄)	MSA-B-3 河村翼 (宮脇鋼管) 大橋直樹 (大阪ガス)	MSA-B-4 池田圭吾 (RACRE) 大野孝史 (阪急電鉄)	MSA-C-3 松島聖矢 (RACRE) 福田太智 (Kubota)	MSA-C-4 山形章悟 (WAKOKA1) 西山和希 (大阪ガス)
13:40 対戦者	MSA-D-3 中西秀夫 (宮脇鋼管) 宍戸俊介 (大阪ガス)	MSA-D-4 並川真大 (RACRE) 白井拓海 (阪急電鉄)	MSA-E-3 樋口輝 (WAKOKA1) 武田一眞 (大阪ガス)	MSA-E-4 長谷川剛之 (RACRE) 武藤映樹 (宮脇鋼管)	MSA-F-3 杉本陽太 (RACRE) 佐藤賢 (Kubota)	MSA-F-4 清水晃希 (WAKOKA1) 須田大志 (阪急電鉄)	MSA-G-3 上山昇大 (宮脇鋼管) 箕輪亮哉 (SSDS)	MSA-G-4 馬場浩市 (RACRE) 江口哲也 (阪急電鉄)
14:30 対戦者	MSA-H-3 杉本一樹 (WAKOKA1) 樋口稜馬 (宮脇鋼管)	MSA-H-4 寺脇慎悟 (RACRE) 西野樹 (SSDS)	MSA-I-3 馬場大地 (バナソニック) 森心ノ丞 (WAKOKA1)	MSA-I-4 藤野泰寛 (バナソニック) 名田慎二郎 (宮脇鋼管)	MSA-J-3 辻口柚葉 (大阪府実連) 山下蒼羽 (WAKOKA1)	MSA-J-4 古川裕輔 (大阪府実連) 町祥英 (宮脇鋼管)	MSA-K-2 池田智哉 (RACRE) 森川真論 (バナソニック)	MS30&35-3 板谷佑太郎 (バナソニック) 青山輝慶 (OFK)
15:20 対戦者	MS30&35-4 園田拓也 (ミズノ) 玉井淳基 (大阪ガス)	MS45&50-A-3 森本智忠 (ミズノ) 中田耕司 (大阪府実連)	MS45&50-A-4 堀田又治 (ミズノ) 葛西邦仁 (大阪市役所)	MS45&50-B-2 大井貴夫 (大阪ガス) 松本裕和 (新コスモス電機)	宇野慎一 (荒川化学) 齋藤浩司 (大阪ガス)	MS40-3 斎藤浩二 (バナソニック) 早水栄治 (大阪ガス)	MS40-4 恵良哲哉 (日本製鉄製鋼所) 池端康平 (ミズノ) 齋藤彰 (大阪ガス)	
16:10 対戦者	見市幸司 (バナソニック) 小塚晃弘 (ミズノ)	長谷浩道 (バナソニック) 丹羽一夫 (BBC)	MS65&70-3 中角好男 (バナソニック) 那須哲太郎 (バナソニック)	MS65&70-4 立花良明 (大阪府実連) 松重恵三 (大阪府実連)	MSA-A-5 全勝対決	MSA-B-5 全勝対決	MSA-C-5 全勝対決	MSA-D-5 全勝対決
17:00 対戦者	MSA-E-5 全勝対決	MSA-F-5 全勝対決	MSA-G-5 全勝対決	MSA-H-5 全勝対決	MSA-I-5 全勝対決	MSA-J-5 全勝対決	MSA-K-3 河野匠真 (WAKOKA1) 池田智哉 (RACRE)	MS30&35-5 太田映 (ミズノ) 板谷佑太郎 (バナソニック)
17:50 対戦者	MS45&50-B-3 推屋美律生 (阪急電鉄) 大井貴夫 (大阪ガス)	長山武弘 (バナソニック) 宇野慎一 (荒川化学)	須田祥充 (大阪府実連) 齋藤浩二 (バナソニック)	MS40-5 全勝対決	全勝対決	MS30&35-6 全勝対決		
18:40 対戦者	MSA-1	MSA-2	MSA-3	MS45&50-決勝				
19:30 対戦者	MSA-4	MSA-5	MSA-6	MSA-7				
20:20 対戦者	MSA-8	MSA-9						
21:10 対戦者	MSA-決勝							

令和6年度個人選手権大会

令和6年4月20日

09:30	MSA-A-1 小高拓也 香西佑樹 主審 線審 森本智忠 葛西邦仁 園田拓也	MSA-A-2 大屋亮悟 陰山貴司 主審 線審 椎屋美律生 松本裕和 太田映	MSA-B-1 池田圭吾 大橋直樹 長山武弘 齊藤浩司 堀田又治	MSA-B-2 河村翼 大野孝史 須田祥充 早水栄治 青山輝慶	MSA-C-1 山形章悟 福田太智 患良哲哉 齋藤彰 玉井淳基	MSA-C-2 松島聖矢 西山和希 守屋良久 池端康平 中田耕司	MSA-D-1 並川真大 穴戸俊介 見市幸司 丹羽一夫 中角好男	MSA-D-2 中西秀夫 白井拓海 長谷浩道 小塚晃弘 立花良明
10:20	MSA-E-1 長谷川剛之 武田一眞 主審 線審 小高拓也 香西佑樹	MSA-E-2 樋口輝 武藤映樹 大屋亮悟 陰山貴司	MSA-F-1 清水晃希 佐藤賢 池田圭吾 大橋直樹	MSA-F-2 杉本陽太 須田大志 河村翼 大野孝史	MSA-G-1 馬場浩市 箕輪亮哉 山形章悟 福田太智	MSA-G-2 上山昇大 江口哲也 松島聖矢 西山和希	MSA-H-1 寺脇慎悟 樋口稜馬 並川真大 穴戸俊介	MSA-H-2 杉本一樹 西野樹 中西秀夫 白井拓海
11:10	MSA-I-1 藤野泰寛 森心ノ丞 主審 線審 長谷川剛之 武田一眞	MSA-I-2 馬場大地 名田慎二郎 樋口輝 武藤映樹	MSA-J-1 古川裕輔 山下蒼羽 清水晃希 佐藤賢	MSA-J-2 辻口柚葉 町祥英 杉本陽太 須田大志	MSA-K-1 河野匠真 森川真諭 馬場浩市 箕輪亮哉	MS30&35-1 園田拓也 青山輝慶 上山昇大 江口哲也	MS30&35-2 太田映 玉井淳基 寺脇慎悟 樋口稜馬	MS45&50-A-1 堀田又治 中田耕司 杉本一樹 西野樹
12:00	MS45&50-A-2 森本智忠 葛西邦仁 藤野泰寛 森心ノ丞 主審 線審	MS45&50-B-1 椎屋美律生 松本裕和 馬場大地 名田慎二郎	長山武弘 齊藤浩司 古川裕輔 山下蒼羽	須田祥充 早水栄治 辻口柚葉 町祥英	MS40-1 患良哲哉 齋藤彰 河野匠真 森川真諭	MS40-2 守屋良久 池端康平 園田拓也 青山輝慶	見市幸司 丹羽一夫 太田映 玉井淳基	長谷浩道 小塚晃弘 堀田又治 中田耕司
12:50	MS65&70-1 中角好男 松重恵三 主審 線審 森本智忠 葛西邦仁	MS65&70-2 立花良明 那須哲太郎 長山武弘 松本裕和	MSA-A-3 大屋亮悟 香西佑樹 長山武弘 齊藤浩司	MSA-A-4 小高拓也 陰山貴司 須田祥充 早水栄治	MSA-B-3 河村翼 大橋直樹 患良哲哉 齋藤彰	MSA-B-4 池田圭吾 大野孝史 守屋良久 池端康平	MSA-C-3 松島聖矢 福田太智 見市幸司 丹羽一夫	MSA-C-4 山形章悟 西山和希 長谷浩道 小塚晃弘
13:40	MSA-D-3 中西秀夫 穴戸俊介 中角好男 松重恵三 主審 線審	MSA-D-4 並川真大 白井拓海 立花良明 那須哲太郎	MSA-E-3 樋口輝 武田一眞 小高拓也 香西佑樹	MSA-E-4 長谷川剛之 武藤映樹 小高拓也 陰山貴司	MSA-F-3 杉本陽太 佐藤賢 河村翼 大橋直樹	MSA-F-4 清水晃希 須田大志 池田圭吾 大野孝史	MSA-G-3 上山昇大 箕輪亮哉 松島聖矢 福田太智	MSA-G-4 馬場浩市 江口哲也 山形章悟 西山和希
14:30	MSA-H-3 杉本一樹 樋口稜馬 中西秀夫 穴戸俊介 主審 線審	MSA-H-4 寺脇慎悟 西野樹 並川真大 白井拓海	MSA-I-3 馬場大地 森心ノ丞 長谷川剛之 武藤映樹	MSA-I-4 藤野泰寛 名田慎二郎 長谷川剛之 武藤映樹	MSA-J-3 辻口柚葉 山下蒼羽 杉本陽太 佐藤賢	MSA-J-4 古川裕輔 町祥英 清水晃希 須田大志	MSA-K-2 池田智哉 森川真諭 上山昇大 箕輪亮哉	MS30&35-3 板谷佑太郎 青山輝慶 馬場浩市 江口哲也
15:20	MS30&35-4 園田拓也 玉井淳基 杉本一樹 樋口稜馬 主審 線審	MS45&50-A-3 森本智忠 中田耕司 寺脇慎悟 西野樹	MS45&50-A-4 堀田又治 葛西邦仁 馬場大地 森心ノ丞	MS45&50-B-2 大井貴夫 松本裕和 藤野泰寛 名田慎二郎	宇野慎一 斎藤浩司 辻口柚葉 山下蒼羽	斎藤浩二 早水栄治 古川裕輔 町祥英	MS40-3 患良哲哉 池端康平 池田智哉 森川真諭	MS40-4 守屋良久 齋藤彰 板谷佑太郎 青山輝慶
16:10	見市幸司 小塚晃弘 園田拓也 玉井淳基 主審 線審	長谷浩道 丹羽一夫 森本智忠 中田耕司	MS65&70-3 中角好男 那須哲太郎 堀田又治 葛西邦仁	MS65&70-4 立花良明 松重恵三 大井貴夫 松本裕和	MSA-A-5 全勝対決 宇野慎一 斎藤浩司	MSA-B-5 全勝対決 斎藤浩二 早水栄治	MSA-C-5 全勝対決 患良哲哉 池端康平	MSA-D-5 全勝対決 守屋良久 齋藤彰
17:00	MSA-E-5 全勝対決 見市幸司 小塚晃弘 主審 線審	MSA-F-5 全勝対決 長谷浩道 丹羽一夫	MSA-G-5 全勝対決 中角好男 那須哲太郎	MSA-H-5 全勝対決 立花良明 松重恵三	MSA-I-5 全勝対決	MSA-J-5 全勝対決	MSA-K-3 河野匠真 池田智哉	MS30&35-5 太田映 板谷佑太郎
17:50	MS45&50-B-3 椎屋美律生 大井貴夫 主審 線審	長山武弘 宇野慎一	須田祥充 斎藤浩二	MS40-5 全勝対決	全勝対決	MS30&35-6 全勝対決		
18:40	MSA-1	MSA-2	MSA-3	MS45&50-決勝				
19:30	MSA-4	MSA-5	MSA-6	MSA-7				
20:20	MSA-8	MSA-9						
21:10	MSA-決勝	男子単にご参加の皆様、審判員のご協力をお願い致します。						

個人選手権大会【単】組合せ（1）

[一般男子A級 MSA]

<Aゾーン>

選手名	事業所名	試合No.				
小高 拓也	WAKOKAI	①			④	⑤ 全勝対決
大屋 亮悟	RACRE		②	③		
陰山 貴司	阪急電鉄		②		④	
香西 佑樹	SSDS	①		③		

<Cゾーン>

選手名	事業所名	試合No.				
山形 章悟	WAKOKAI	①			④	⑤ 全勝対決
松島 聖矢	RACRE		②	③		
西山 和希	大阪ガス		②		④	
福田 太智	Kubota	①		③		

<Eゾーン>

選手名	事業所名	試合No.				
長谷川 剛之	RACRE	①			④	⑤ 全勝対決
樋口 輝	WAKOKAI		②	③		
武藤 映樹	宮脇鋼管		②		④	
武田 一真	大阪ガス	①		③		

<Gゾーン>

選手名	事業所名	試合No.				
馬場 浩市	RACRE	①			④	⑤ 全勝対決
上山 昇大	宮脇鋼管		②	③		
江口 哲也	阪急電鉄		②		④	
箕輪 亮哉	SSDS	①		③		

<Iゾーン>

選手名	事業所名	試合No.				
藤野 泰寛	パナソニック	①			④	⑤ 全勝対決
馬場 大地	ミズノ		②	③		
名田 慎二郎	宮脇鋼管		②		④	
森 心ノ丞	WAKOKAI	①		③		

<Kゾーン>

選手名	事業所名	試合No.			
河野 匠真	WAKOKAI	①			③
池田 智哉	RACRE		②	③	
森川 真諭	パナソニック	①	②		

<Bゾーン>

選手名	事業所名	試合No.				
池田 圭吾	RACRE	①			④	⑤ 全勝対決
河村 翼	宮脇鋼管		②	③		
大野 孝史	阪急電鉄		②		④	
大橋 直樹	大阪ガス	①		③		

<Dゾーン>

選手名	事業所名	試合No.				
並川 真大	RACRE	①			④	⑤ 全勝対決
中西 秀夫	宮脇鋼管		②	③		
白井 拓海	阪急電鉄		②		④	
宍戸 俊介	大阪ガス	①		③		

<Fゾーン>

選手名	事業所名	試合No.				
清水 晃希	WAKOKAI	①			④	⑤ 全勝対決
杉本 陽太	RACRE		②	③		
須田 大志	阪急電鉄		②		④	
佐藤 賢	Kubota	①		③		

<Hゾーン>

選手名	事業所名	試合No.				
寺脇 慎悟	RACRE	①			④	⑤ 全勝対決
杉本 一樹	WAKOKAI		②	③		
西野 樹	SSDS		②		④	
樋口 稜馬	宮脇鋼管	①		③		

<Jゾーン>

選手名	事業所名	試合No.				
古川 裕輔	大阪府実連	①			④	⑤ 全勝対決
辻口 柚葉	大阪府実連		②	③		
町 祥英	宮脇鋼管		②		④	
山下 蒼羽	WAKOKAI	①		③		

決勝トーナメント [一般男子A級 MSA]

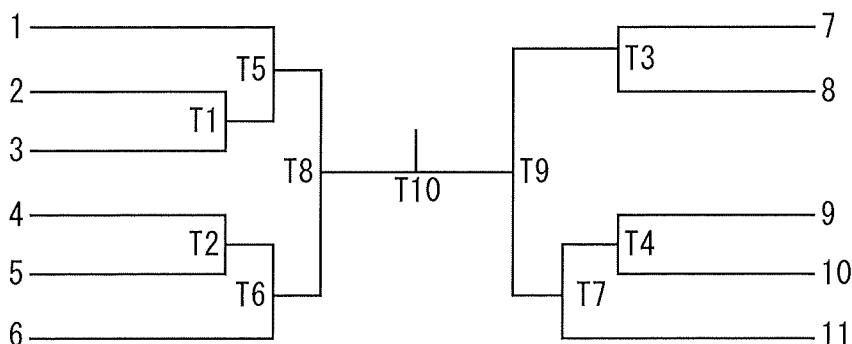

A～Kゾーン1位が決勝トーナメントに進出。1～11は抽選による。

個人選手権大会【単】組合せ（２）

[30 & 35才以上男子 MS30&35]

選手名	事業所名	試合No.				⑥全勝対決
園田 拓也	ミズノ	①			④	
太田 映	ミズノ		②		⑤	
板谷 佑太朗	パナソニック			③	⑤	
青山 輝慶	OFK	①		③		
玉井 淳基	大阪ガス		②		④	

山口 顕輔	友電社	棄権
-------	-----	----

[40才以上男子 MS40]

選手名	事業所名	試合No.				⑤全勝対決
恵良 哲哉	日本製鉄製鋼所	①			④	
守屋 良久	阪急電鉄		②	③		
池端 康平	ミズノ		②		④	
齋藤 彰	大阪ガス	①		③		

櫻井 勝仁	大阪府実連	棄権
-------	-------	----

[45 & 50才以上男子 A MS45&50]

選手名	事業所名	試合No.				⑤全勝対決
堀田 又治	ミズノ	①			④	
森本 智忠	ミズノ		②	③		
葛西 邦仁	大阪市役所		②		④	
中田 耕司	大阪府実連	①		③		

[45 & 50才以上男子 B MS45&50]

選手名	事業所名	試合No.		
椎屋 美律生	阪急電鉄	①		③
大井 貴夫	大阪ガス		②	③
松本 裕和	新コスモス電機	①	②	

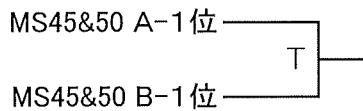

[55才以上男子 MS55]

選手名	事業所名	試合No.				⑤全勝対決
見市 幸司	パナソニック	①			④	
長谷 浩道	パナソニック		②	③		
小塚 晃弘	ミズノ		②		④	
丹羽一夫	BBC	①		③		

中嶋 敏明	ミズノ	棄権
園部 一彦	大阪ガス	棄権

個人選手権大会【単】組合せ（3）

[60才以上男子 A MS60]

選手名	事業所名	試合No.		
長山 武弘	パナソニック	①		③
宇野 慎一	荒川化学		②	③
斉藤 浩司	大阪ガス	①	②	

[60才以上男子 B MS60]

選手名	事業所名	試合No.		
須田 祥充	大阪府実連	①		③
斎藤 浩二	パナソニックエレクト リックワークス		②	③
早水 栄治	大阪ガス	①	②	

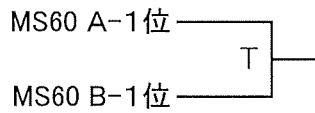

溝口 光義	大阪府実連	棄権
-------	-------	----

[65 & 70才以上男子 MS65&70]

選手名	事業所名	試合No.			
中角 好男	パナソニック	①			④
立花 良明	大阪府実連		②	③	
那須 哲太郎	パナソニック		②		④
松重 恵三	大阪府実連	①		③	

<不成立>

[一般女子A級 LSA]

選手名	事業所名
小野 美晴	大阪府実連

[45才以上女子 LS45]

選手名	事業所名
古川 静香	大阪府実連
渡邊 青子	大阪府実連

## 競技上の注意

1. 競技は、令和6年度（公財）日本バドミントン協会競技規則及び大阪府実業団バドミントン連盟大会運営規程によるものとします。
2. 競技中はシャツの背面表示を必ずつけること。表示なきシャツでの試合は無効とします。
3. 試合中のドリンクは主審の許可を得て摂ること。但し、倒れてもこぼれない容器を使うこと。
4. 棄権により試合数が少なくなっても、原則組み替えない。  
この場合は本部一任でお願いいたします。
5. 試合途中、負傷により棄権する場合はゲームカウント2-0とし、ポイントは21-0、21-0とします。
6. 各ゾーンの順位は以下の項目の順で決める。
  - ① 勝ち数
  - ② 当該選手同士の対戦成績（予選同ゾーンで対戦が無ければ実施）三つ巴の場合は以下の項目の順で決める。
  - ③ 取得ゲーム数
  - ④ 取得ゲーム率
  - ⑤ 総得失ポイント差
  - ⑥ 抽選
7. 決勝トーナメントあるいは決勝リーグ戦
  - ① 予選ゾーンが1つの場合に、勝ち数が同じで当該選手同士の対戦がないときは、該当選手で決勝を行う。
  - ② 予選ゾーンが複数の場合、各ゾーンの1位が決勝トーナメントあるいは決勝リーグ戦へ進む。
8. 3位決定戦は行わない。  
決勝トーナメントが無いクラスにおいて、3位該当選手が予選リーグ戦末勝利の場合、同クラスの第3位は表彰対象外とする。
9. 審判（主審及び線審）は、相互審判を原則とする。  
予選は試合に入っていない選手が行うものとする。  
また、決勝トーナメントは敗者審判制とするが、手の空いている選手で協力して行う。  
審判が不足する場合は「セルフジャッジ」も可とする。  
※試合進行により、審判が不足します。ご協力をお願いします。  
  
シングルスでの試合は、試合が終わった方が、審判をお願いします。
  - ・勝者は、線審をお願いします。（線審1回）
  - ・敗者は、主審をお願いします。主審後に引き続き、次の試合の線審をお願いします。（主審1回 → 線審1回）
10. 審判はスコアシートに試合結果、勝者サイン、主審サイン、試合終了時間を必ず記入して下さい。
11. 速やかな試合進行に、ご協力をお願いします。

## 一般上の注意

1. 競技フロア上での飲食（試合中のドリンク以外）は一切認めません。
2. 各自の所持品は各自、又はチーム毎に責任を持って管理して下さい。  
もしも事故があっても大会本部は責任を持ちません。
3. 競技中の負傷等については、大会本部は責任を負いません。ただし、傷害保険には加入しています。
4. 食事時間は設けませんので進行に注意しながら各自で対応して下さい。  
なお、ゴミ等は体育館に残さず、必ず持ち帰って下さい。
5. 館内では連盟及びチームの名誉を傷つけることのないよう常識ある行動を取って下さい。
6. アリーナ内の電源コンセントを利用した携帯電話等の充電、電気ポット等の使用（盗電行為）は、しないで下さい。
7. 会場を退館されるときは、持ち物の確認をお願いします。  
忘れ物は、会場によって破棄されることがあります。
8. 体育館の駐車場には、限りがありますので、電車やバスなど、公共交通機関での来場をお願いします。



BADMINTON PRO SHOP

CHAMP

バドミントンプロショップ  
【チャンプ】

2024

チャンプHPはコチラ！！  
<https://champ.select.online>



■ SHOPS

チャンプ守口本店  
大阪府守口市早苗町1-8  
TEL : 06-6998-4320  
13:00~19:30(日・祝は10:00~18:00)

チャンプ枚方店  
大阪府枚方市岡山手町1-9  
TEL : 072-841-4320  
12:00~19:30(日・祝は10:00~18:00)

チャンプ天王寺店  
大阪府大阪市天王寺区大道1-7-13  
スカイアット天王寺ビル1階  
TEL : 06-6771-4320  
12:00~19:30(日・祝は10:00~18:00)

チャンプ高槻店  
大阪府高槻市高槻町20-23  
TEL : 072-681-4320  
12:00~19:30(日・祝は10:00~18:00)

チャンプ西宮店  
兵庫県西宮市高木西町11-4  
TEL : 0798-65-4324  
12:00~19:30(日・祝は10:00~18:00)

チャンプ三宮店  
兵庫県神戸市中央区旭通5-1-7  
TEL : 078-251-4320  
12:00~19:30(日・祝は10:00~18:00)

チャンプWEBショップ

開店中！！

楽天市場 ヤフーショップ



【スクール】  
成長する楽しさ  
チャンプジュニア



バドミントンのコトなら、  
チャンプにおまかせ。

全店毎週月曜日休日

SEARCH

GO

スポーツグッズ

# LOVE ALL グループ

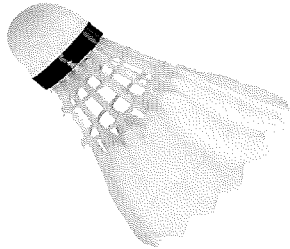

最強フォーメーション「宮本式」で  
勝つ3つのカギ！！  
DVD 好評発売中！！

<h2>ラブオール 茨木店</h2>	<h2>ラブオール練習会！！</h2>
<p>TEL/FAX 072-633-5866 大阪府茨木市中津町16-1</p>	<p>★ 毎週木曜・日曜 ★</p> <p>詳しくは・・・</p> <h1>090-3285-1033</h1> <p>宮本まで</p>
<h2>ワン・ラブ 豊中店</h2>	<h2>ツー・ラブ 伊丹店</h2>
<p>TEL 06-6857-6088 大阪府豊中市長興寺北3-6-46 (1階)</p>	<p>TEL/FAX 072-783-5705 兵庫県伊丹市行基町2-98</p>



# WINDSOR RACKET SHOP



いつも変わらずそこにいる。  
いつも何か新しい。



専門店にしかできないことがある“世界最大級のテニス・バドミントン専門店”

梅田店 TEL 06-6343-8971

渋谷店 TEL 03-3464-9251

藤沢店 TEL 0466-22-5156

聖蹟桜ヶ丘店 TEL 042-374-0150

横浜店 TEL 045-453-1785

池袋店 TEL 03-3989-0401

大宮店 TEL 048-642-8885

秋葉原店 TEL 03-6260-8182

新宿店 TEL 03-3343-5021

町田店 TEL 042-727-0102

立川店 TEL 042-548-8903

<https://www.windsorracket.co.jp/>

ウインザーラケットショップ

## ウインザーラケットショップ。

# 皆様の熱い闘いを応援します プロショップ ユゲ

全店にガット張りのプロ「張人」が在籍。また、日本体育協会公認バドミントン上級コーチ、全日本シニア・全日本レディース大会優勝メンバーも在籍するこだわりのバドミントンショップです。

YONEX・GOSEN・MIZUNO・Wilson・Babolat・REDSON・VICTOR

最新ラケットが**25~30%OFF**

■藤井寺店 2Fに道場・カイロプラクティック併設  
〒583-0008 藤井寺市大井1-4-12  
【営業時間】10:00~19:00 (日・祝18:30まで)  
【定休日】毎週月曜日  
【TEL】072-955-0706 【FAX】072-955-0724  
【アクセス】近鉄南大阪線・土師の里駅より北西へ徒歩20分

- 貝塚店【TEL】072-432-2237
- 弁天町駅前店【TEL】06-6583-1299
- 堺東店【TEL】072-227-4040
- 平野店【TEL】06-6700-8288
- ラケットスポーツイトウ【TEL】06-7500-7961

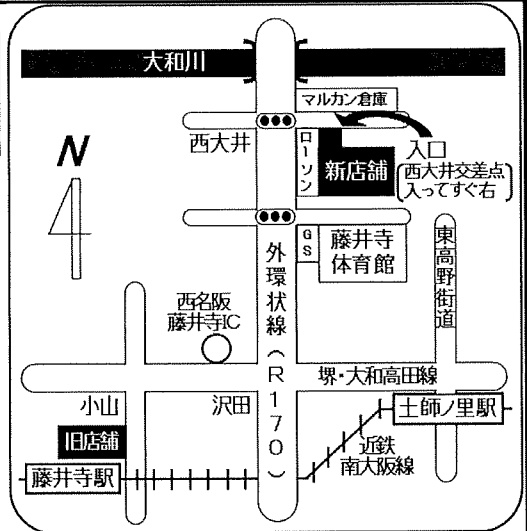

スポーツカイロ《一球入魂》ご案内 《今以上にバドミントンライフを楽しみたい方に!!》

**痛みの緩和!**

- ☆肩こり
- ☆五十肩
- ☆肩の痛み

☆骨盤矯正

☆股関節痛

☆生理痛

☆ひざ痛

☆O脚

☆X脚

**完全予約制**

**パフォーマンスアップにも!**

- ☆頭痛
- ☆首痛
- ☆めまい
- ☆腰痛
- ☆椎間板の痛み
- ☆ぎっくり腰

担当 日本総合医術士協会認定カイロプラクター  
秋月 勝

住所 〒583-0008 藤井寺市大井1-4-12  
(有)プロショップユゲ藤井寺店 2F  
ご予約ダイヤル 072-955-0706  
(火曜~土曜日の10:00~16:00まで受付中)

他、何でもご相談ください!

プロショップ ユゲのホームページ

## 一球入魂

教室・大会などの情報も満載 !!

<http://ikkyu-new.com>

ユゲ

検索

15,000円以上のお買上げで送料無料(一部地域除く)  
安心・便利な一球入魂の通信販売もご利用下さい。



# ラケットスポーツと健康をコーディネートする専門店



**BWAY**は、応援しています!

あなたの街の小さな大会から、日頃の練習・指導まで  
**BWAY**は、バック・アップを致しております。



## BWAY メール&LINE会員募集!

メール&LINE会員にご登録頂くと新製品情報、お薦め商品、クーポン配信など会員様限定のお得な情報をいち早くお届けさせていただきます。



QRコードよりアクセス頂きメール会員にご登録をお願いします。

\*パケット通信料が掛かりますので、ご了承ください。



## BWAY 会員募集!! 年会費、更新料無料で特典いっぱい!



入会金 330円

【特典】 ●会員価格にて、ご購入して頂けます。

### 太秦店

営業時間 11:00~19:00  
 TEL(075)882-2799  
 FAX(075)882-2988  
 〒616-8317  
 京都市右京区嵯峨野神ノ木町36-2

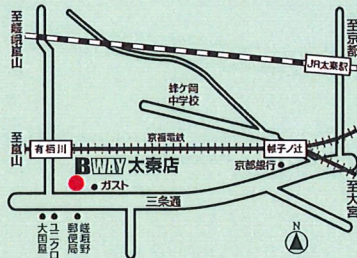

### 桃山店 日曜日定休日

営業時間 11:00~19:00  
 TEL(075)644-9511  
 FAX(075)644-9544  
 〒612-8002  
 京都市伏見区桃山町山ノ下44-1

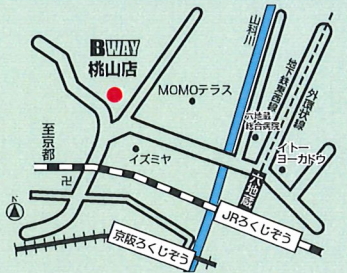

### 宇治店

営業時間 11:00~19:00  
 TEL(0774)21-5850  
 FAX(0774)21-6087  
 〒611-0042  
 宇治市小倉町久保111-1  
 辻岩ビル新館1階



### あべの店

営業時間 11:00~19:30  
 TEL(06)6622-6006  
 FAX(06)6622-9009  
 〒545-0052  
 大阪市阿倍野区阿倍野筋1-2-30

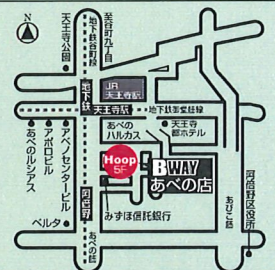

### 長岡京店 火曜日定休日

営業時間 11:00~19:00  
 TEL(075)951-9955  
 FAX(075)951-9966  
 〒617-0826  
 長岡京市開田二丁目9-12ファミール  
 長岡京グランデュール1F



### BWAY 総合サイト

[www.bway.co.jp](http://www.bway.co.jp)

お買物はこちらから  
**BWAY WEB SHOP**  
<http://www.bway.jp>



ASTROXBBS



ASTROX88D

# A NEW DAWN FOR DOUBLES

ダブルスの夜明け

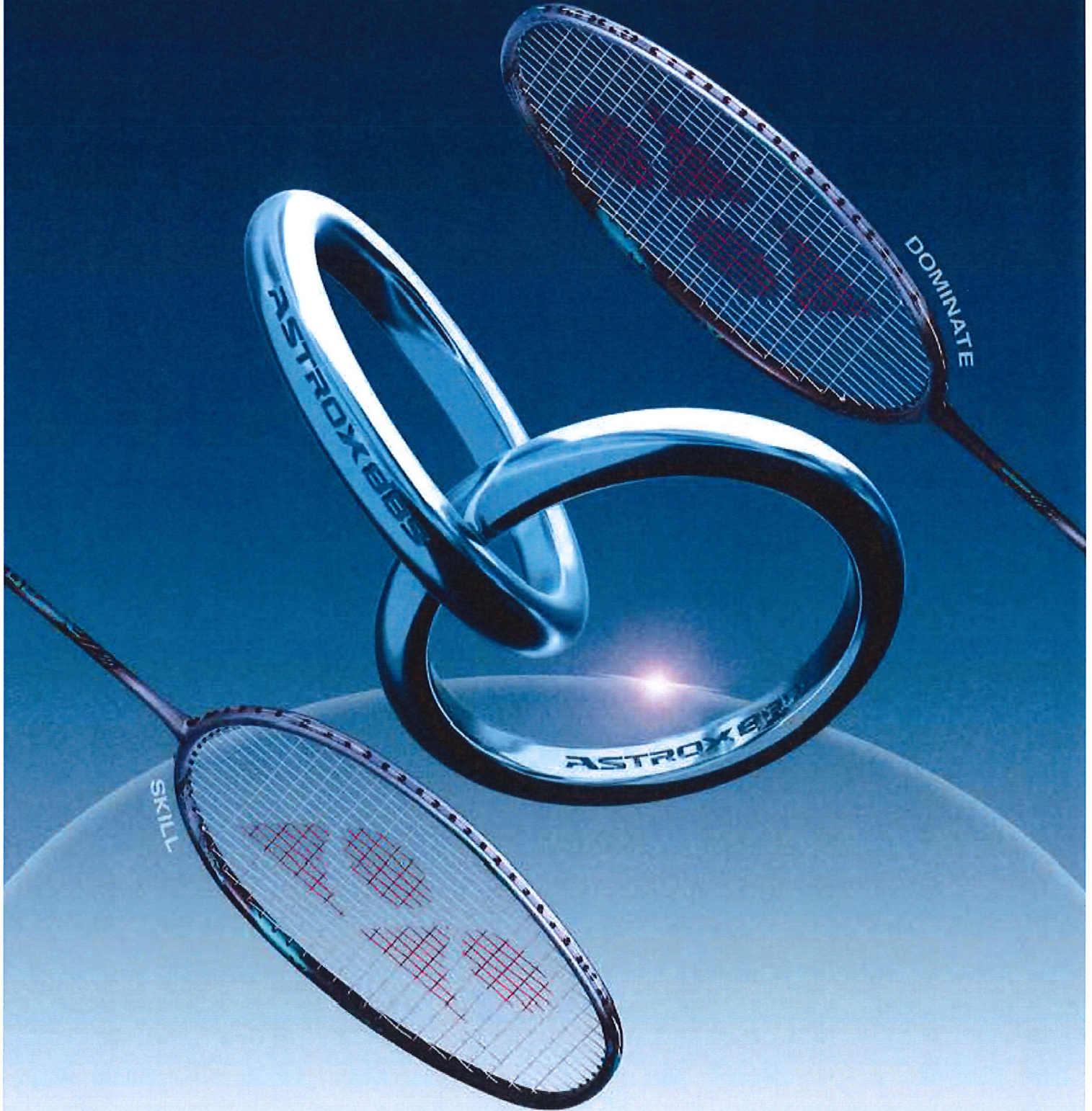

■ PRO ■ TOUR ■ GAME

[ASTROX 88 S/D PRO] ¥33,000(税込) 日本製

[ASTROX 88 S/D TOUR] ¥28,600(税込) 台湾製

[ASTROX 88 S/D GAME] ¥オープン価格 台湾製

X yonex\_jp @ yonex\_jp YONEXJPN YONEX JAPAN www.yonex.co.jp



far beyond ordinary